

TOX®-サーボドライブ タイプ EXe-F

データシート 40.65
2022/01

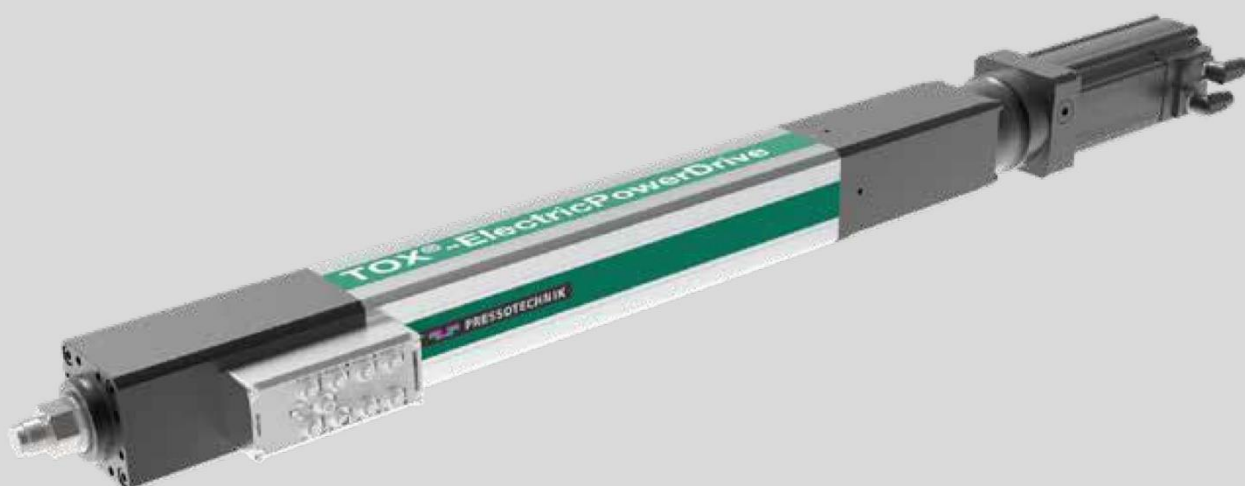

TOX® PRESSOTECHNIK GmbH & Co. KG, Riedstrasse 4, 88250 Weingarten / Germany
Find your local contact at: www.tox-pressotechnik.com

トックス プレソテック株式会社 〒811-2115 福岡県糟屋郡須恵町佐谷 1261-1
ウェブサイト: www.tox-jp.com

TOX[®]-サーボドライブ

タイプ EXe-F、5～100 kN 遊星ローラーねじ構造

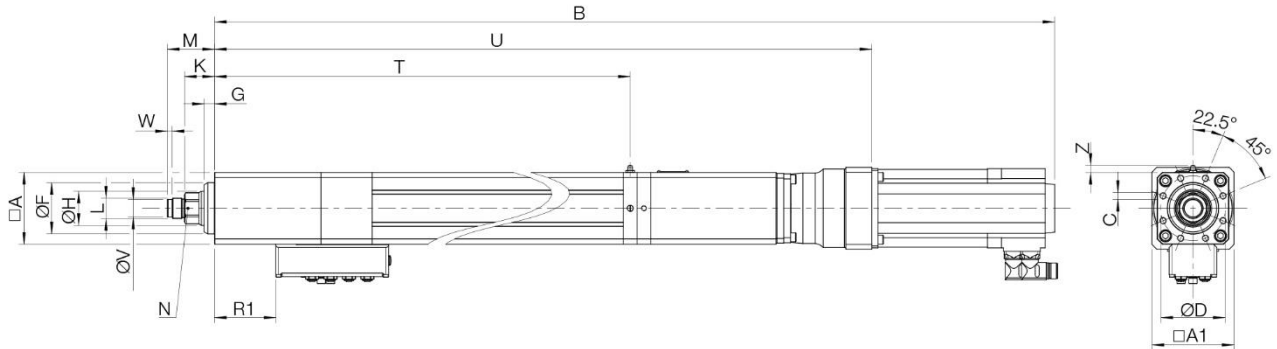

外形寸法と重量

推奨シリーズ(短納期)

タイプ	ストローク長 mm	最大定格出力 kN	重量 kg
EXe-F 005.XXX.150	150	5	23
EXe-F 005.XXX.300	300	5	25
EXe-F 010.XXX.150	150	10	38
EXe-F 010.XXX.300	300	10	40
EXe-F 030.XXX.150	150	30	67
EXe-F 030.XXX.300	300	30	71
EXe-F 060.XXX.150	150	60	115
EXe-F 060.XXX.300	300	60	120
EXe-F 100.XXX.150	150	100	171
EXe-F 100.XXX.300	300	100	180

タイプ	A	A1	B	C	D	F ₁₇	G	H	K ¹⁾	L	M ¹⁾	N	R1	T	U	V _{g6}	W	Z
EXe-F 005.XXX.150	70	90	883	8x M6x12	60	50	10	30	28	M12x1.5	40	27	12	497	620	-	-	10
EXe-F 005.XXX.300	70	90	1033	8x M6x12	60	50	10	30	28	M12x1.5	40	27	12	647	770	-	-	10
EXe-F 010.XXX.150	90	90	1120	8x M8x16	80	65	10	40	26	M22x2	46	36	53	585	858	18	7	10
EXe-F 010.XXX.300	90	90	1270	8x M8x16	80	65	10	40	26	M22x2	46	36	53	735	1008	18	7	10
EXe-F 030.XXX.150	105	120	1284	8x M10x20	95	75	15	50	44	M30x2	69	41	90	662	1016	26	7	10
EXe-F 030.XXX.300	105	120	1434	8x M10x20	95	75	15	50	44	M30x2	69	41	90	812	1166	26	7	10
EXe-F 060.XXX.150	130	150	1422	8x M12x24	115	90	17	60	42	M30x2	67	55	115	702	1140	26	7	10
EXe-F 060.XXX.300	130	150	1572	8x M12x24	115	90	17	60	42	M30x2	67	55	115	852	1290	26	7	10
EXe-F 100.XXX.150	160	150	1562	8x M16x32	135	105	17	75	42	M39x2	77	65	155	789	1240	-	-	10
EXe-F 100.XXX.300	160	150	1712	8x M16x32	135	105	17	75	42	M39x2	77	65	155	939	1390	-	-	10

¹⁾ 寸法は、ドライブのゼロ位置を表します。基準位置 = ゼロ位置 - 3 mm

寸法単位: mm

仕様 EXe-F	005	010	030	060	100
機械的仕様					
定格荷重(押し)	5 kN	10 kN	30 kN	60 kN	100 kN
定格荷重(引き)	3 kN	3 kN	8 kN	17 kN	30 kN
最高速度 ¹⁾	800 mm/s	550 mm/s	500 mm/s	350 mm/s	300 mm/s
繰り返し位置精度 ²⁾	±0.01 mm				
最大ツール保持重量 ブレーキなし ⁵⁾	5 kg	10 kg	15 kg	25 kg	35 kg
モーター保持ブレーキ付き ⁶⁾	25 kg	125 kg	250 kg	500 kg	600 kg
センサー					
出力トランスデューサ測定範囲 ³⁾	0.05–5 kN	0.1–10 kN	0.3–30 kN	0.6–60 kN	1–100 kN
精度	定格押し出力の±0.5%以下				
レゾルバー	■	■	■	■	■
分解能(理論値)	0.00593 mm	0.00370 mm	0.00370 mm	0.00296 mm	0.00296 mm
電氣的仕様					
保護等級 ⁴⁾	IP54				
主電源	データシート 40.15 「システムおよびコンポーネント」参照				
環境条件	+10°~+40°C、40°C から性能損失、最大 55°C、空気湿度 < 75%、結露なし				

1) 特殊仕様対応可能

2) 熱過渡状態

3) 推奨動作範囲 1~100%

4) オプション: 保護等級 IP65

5) 取付ツールがより重い場合には、電源 OFF 時にツールが落ち込む恐れがあります。

6) ご希望により、より大きなツール重量に対応いたします。

サーボドライブ EXe-F には豊富なアクセサリが用意されています(データシート 40.95、TOX®-サーボドライブアクセサリをご参照ください)。

ご注文例

EXe-F 005.XXX.150

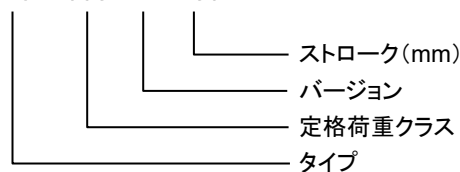

バージョン

003 基本バージョン

006 モーター保持ブレーキ

007 定格プレスカの 80%以上での保持時間は 10 秒以上

053 保護等級 IP65

302 作動ピストン先端にねじ穴がある

ご要望に応じて、これら以外のバージョンもご用意いたします。

TOX[®]-エッジユニット

TOX[®]-エッジユニットは、すべての TOX[®]-サーボドライブを分散インテリジェント化します。

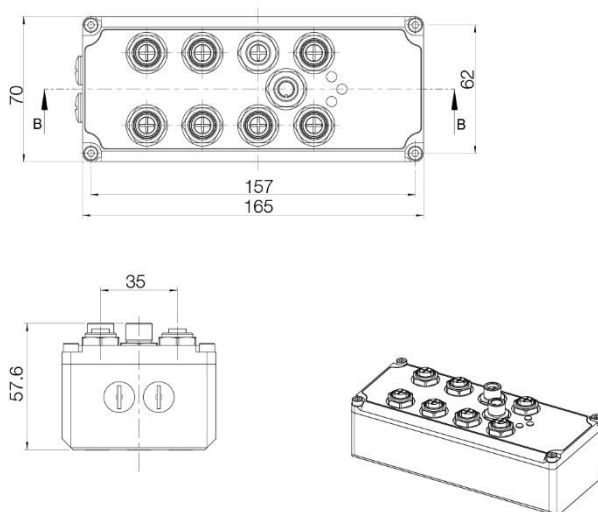
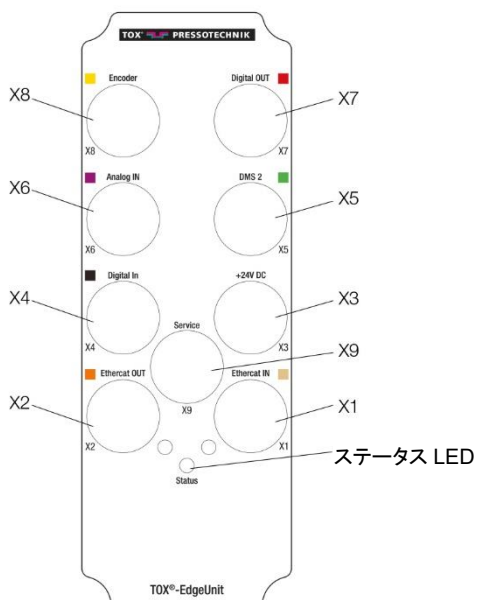

一般情報

- 周囲温度: 0~50°C
- IP 保護等級: IP65 (プラグ閉状態)
- ハウジング: アルミニウム
- ステータス LED が TOX[®]-エッジユニットの様々な状態を表示
- メモリー内蔵

技術データ/インターフェイス

X1 ■	Ethercat 入力、ステータス LED を含む
ピン割り当て	M12 4-pin ブッシュ、D-コード
X2 ■	Ethercat 出力、ステータス LED を含む
ピン割り当て	M12 4-pin ブッシュ、D-コード
X3	電源
電圧	+24 V DC (18~28 V DC)
電流引き込み	< 0.25 A (X7 出力なし)
US1 および US2	電源
ピン割り当て	ロジック電圧/駆動電圧
	M12 5-pin、プラグ A-コード
X4 ■	デジタル入力
デジタル入力 1/デジタル入力 2	24 V DC
ロジックレベル 0 (LOW)	0 V~10 V
ロジックレベル 1 (HIGH)	16 V~28 V
入力電流	最大 2 mA (24 V 時)
ピン割り当て	M12 5-pin ブッシュ、A-コード
X5 ■	DMS 2
測定範囲	0.5 mV/V~3.25 mV/V (増圧部調整可能)
電圧 V DC	5 V
分流抵抗	標準値 700 Ω
分解能	16 Bit
ピン割り当て	M12 5-pin ブッシュ、A-コード

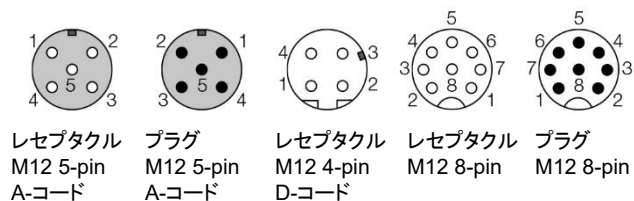

X6 ■	アナログ入力
アナログ入力 1	-10~10 V DC、16 bit
アナログ入力 2	0~10 V DC、12 bit
ピン割り当て	M12 5-pin ブッシュ、A-コード
X7 ■	デジタル出力
デジタル出力 0/デジタル出力 1	24 V DC、US2
出力電流	最大 2 A (チャネル当たり) / 過電流および短絡保護
ピン割り当て	M12 5-pin ブッシュ、A-コード
X8 ■	エンコーダー
ピン割り当て	M12 8-pin ブッシュ、A-コード
X9	サービスピン
ピン割り当て	M12 8-pin プラグ、A-コード

M12 ピン割り当て

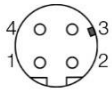
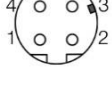

ピン割り当て

エッジユニット

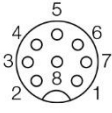
バージョン	名称	説明
X1 レセプタクル 4-pin、 D-コード 	EtherCat In	Pin 1 = TD+ Pin 2 = RD+ Pin 3 = TD- Pin 4 = RD-
X2 	EtherCat Out	Pin 1 = TD+ Pin 2 = RD+ Pin 3 = TD- Pin 4 = RD-
X3 プラグ 5-pin、 A-コード 	Power	Pin 1 = 24 V US2 Pin 2 = GND US2 Pin 3 = 24 V US1 Pin 4 = GND US1 Pin 5 = PE
X4 レセプタクル 5-pin、 A-コード 	Digital In	Pin 1 = 24 V Pin 2 = DIN2 24 V Pin 3 = GND Pin 4 = DIN1 24 V Pin 5 = PE
X5	DMS 2	Pin 1 = DMS 信号 (-) Pin 2 = 5 V DMS 基準 Pin 3 = GND 基準 DMS Pin 4 = DMS 信号 (+) Pin 5 = -
X6	Analog In	Pin 1 = 24 V Pin 2 = AIN2 0~10 V Pin 3 = GND Pin 4 = AIN1 -10~10 V Pin 5 = PE
X7	Digital Out	Pin 1 = 24 V Pin 2 = DOUT1 24 V US2 (2A) Pin 3 = GND Pin 4 = DOUT0 24 V US2 (2A) Pin 5 = PE
X8 レセプタクル 8-pin 	Encoder	Pin 1 = 5 V Pin 2 = APR Pin 3 = ANR Pin 4 = BPR Pin 5 = BNR Pin 6 = CPR Pin 7 = CNR Pin 8 = GND

モーター／モーター保持ブレーキ (オプション)

ピン	名称	説明
1	BD1	固定用ブレーキ DC +/AC
2	BD2	固定用ブレーキ DC -/AC
PE	PE	保護導体
4	U	電源レッグ U
5	V	電源レッグ V
6	W	電源レッグ W

タイプ: Intercontec ICN-M23、6-pin

レゾルバー

ピン	名称	説明
1	+Ref	変圧器巻線
2	-Ref	
3	+VCC ETS	不使用
4	+COS	固定子巻線 Cos 相
5	-COS	
6	+SIN	固定子巻線 Sin 相
7	-SIN	
8		不使用
9		
10	Shield	送信部ハウジングシールド
11	+	温度監視: PT1000
12	-	

タイプ: Intercontec ICN-M23、12-pin

寿命 L10

寿命 L10 を得るには複雑な計算を必要とします。下記の因子が寿命 L10 に影響し、場合によっては著しく影響します。

- 出力印加率
- パワーストローク
- パンチング衝撃
- 用途
- 毎分回転数

寿命 L10 説明図

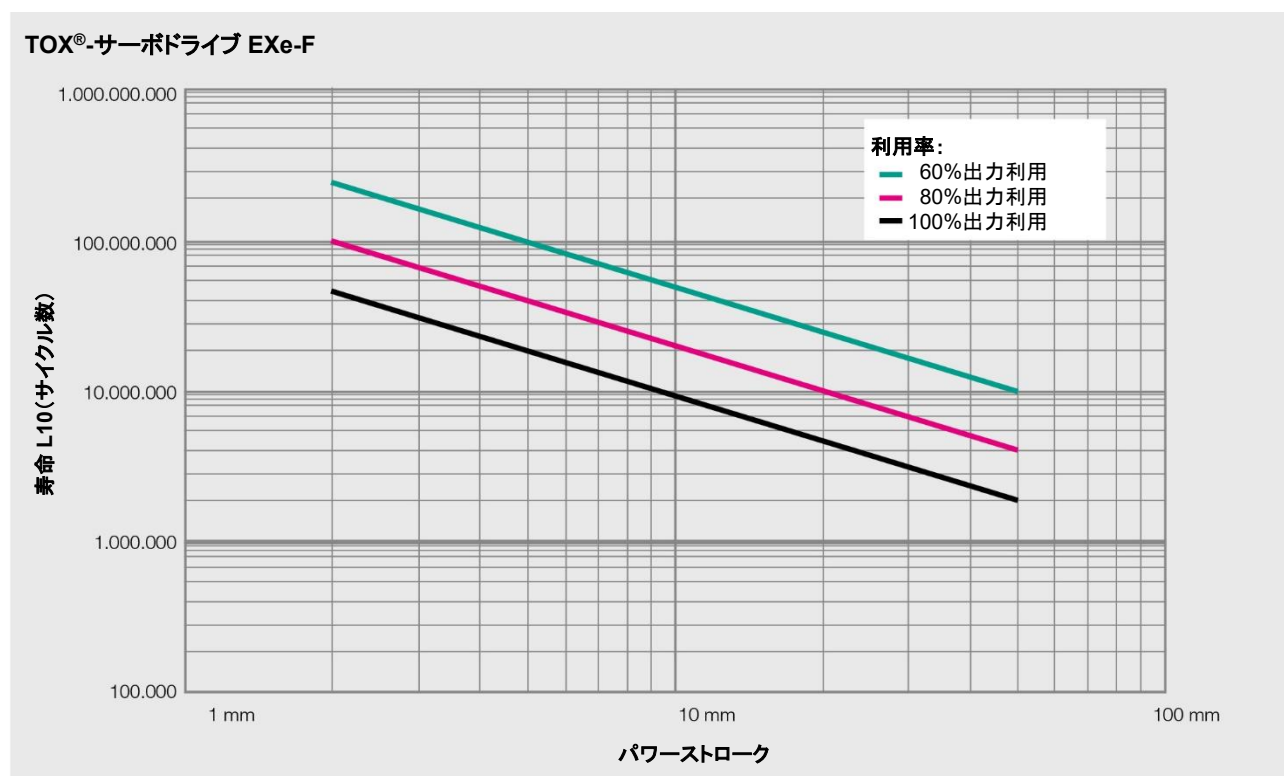

弊社はお客様のアプリケーションにおける寿命を計算いたします。
どうぞご用命ください。